

# 荷受けフォーム

## 荷受けフォーム

### ■全体図(2スパン)

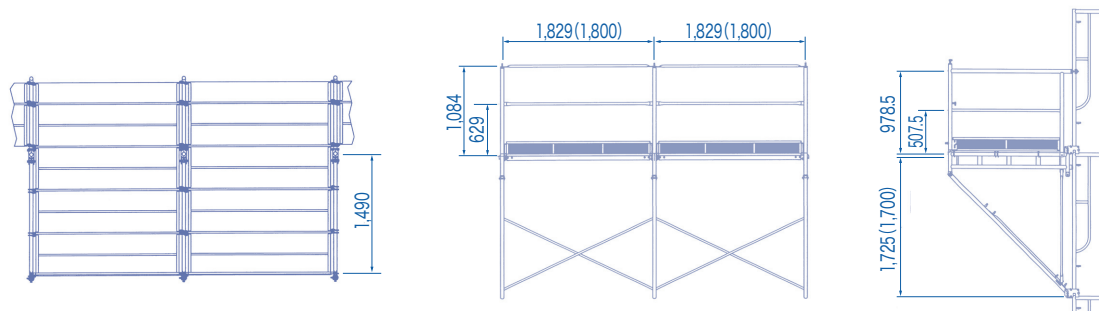

( )内はメートルサイズです。

### 梁 枠 (斜材付)

品 番	質量(kg)
NFS	15.5

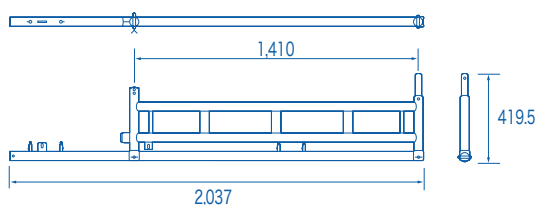

### 手すり柱

品 番	質量(kg)
NFAP	3.3

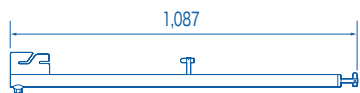

### 幅木L

品 番	A	質量(kg)
NFHR(M)18	1,812(1,783)	6.3
NFHR(M)15	1,507(1,483)	5.3
NFHR(M)12	1,202(1,183)	4.3
NFHR(M)09	897(883)	3.3

( )内はメートルサイズです。

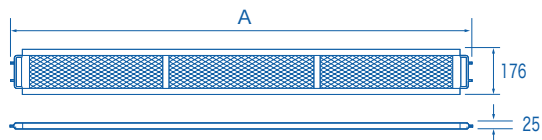

### 取付金具

品 番	質量(kg)
NFK	1.6

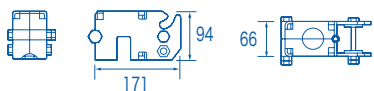

### 手すり枠

品 番	質量(kg)
NFG	11.2

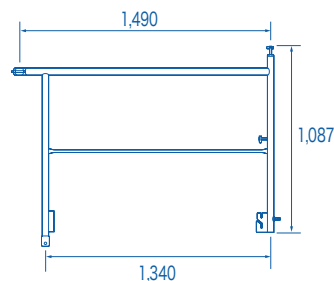

### 手すり

品 番	A	質量(kg)
NFBR(M)18	1,829(1,800)	2.3
NFBR(M)15	1,524(1,500)	1.9
NFBR(M)12	1,219(1,200)	1.5
NFBR(M)09	914(900)	1.0

( )内はメートルサイズです。



### 幅木S

品 番	質量(kg)
NFHPS	4.0

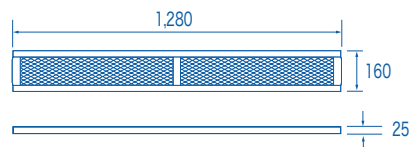

### 吊り材

品 番	質量(kg)
NFT	1.2

